

## Los castillos de Seseña y Torrejón de Velasco

### Del Señorío de Puñonrostro

Sábado 9 de marzo de 2024



Castillo de Seseña



Castillo de Torrejón de Velasco

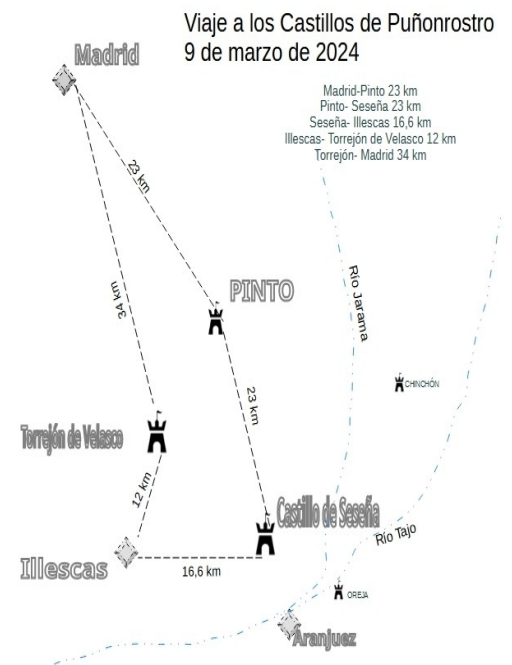

### Itinerario

Salida de Madrid a las 9 desde la Plaza de Neptuno, acera del VIPS. Tomaremos dirección por la carretera de Andalucía, y de camino haremos parada para visitar por el exterior el **Torreón de Pinto**. A continuación tomamos dirección a un castillo de gran relevancia entre los valles del río Tajo y río Jarama. **El castillo de Puñonrostro** sito en Seseña. Tenemos la suerte de hacer la visita al castillo privado que nos abren para que los socios podamos conocer esta obra fortificada de difícil acceso pero muy bien restaurada. Del castillo, retornaremos al autobús para bajar a la población de Seseña, donde comeremos en el Rte. Asador de Seseña, un menú a elegir entre: **Primeros** Arroz negro con sepia, crema de setas o ensalada de langostinos y jamón ibérico **Segundos** Churrasco de Angus, carrillada ibérica estofada al vino tinto o bacalao a la portuguesa.

Por la tarde y tras comer en Seseña nos dirigiremos a la población de Illescas, donde os adelanto la sorpresa, pararemos en el **Museo del Greco de Illescas**, sito en el **Santuario de Nuestra Señora de la Caridad**, que también conoceremos. Posteriormente, tomaremos camino hacia nuestra última visita, en Torrejón de Velasco, donde conoceremos por fuera (ya que continúa con labores de restauración) el castillo de los Señores de Puñonrostro.

Tras la visitas regresaremos a Madrid.

PRÓXIMOS VIAJES	PRÓXIMAS CONFERENCIAS
<p>6 de abril Viaje a tu aire - Patrimonio aéreo desconocido La base militar de Cuatro Vientos</p> <p>GRATUITO para socios</p>	<p>13 de marzo de 2024 Últimas intervenciones arqueológicas en la fortaleza de Gormaz (Soria) Autor: Dr. D. Manuel Retuerce Velasco (UCM)</p>
<p>31 de mayo al 2 junio Viaje a los Orígenes de Castilla, La Bureba: Oña, Poza de la Sal y Frías Precio por dos noches, 355 € en hab. Doble Reserva 100 € (hasta 10 de Mayo)</p>	<p>3 de abril de 2024 De torre a torre en el Camino Lebaniego. Autor: D. Juan Carlos García Presidente de la Asociación Amigos del Camino Lebaniego madrileño</p>

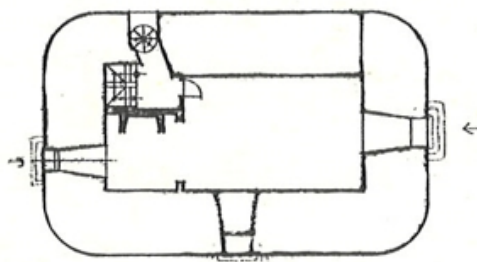
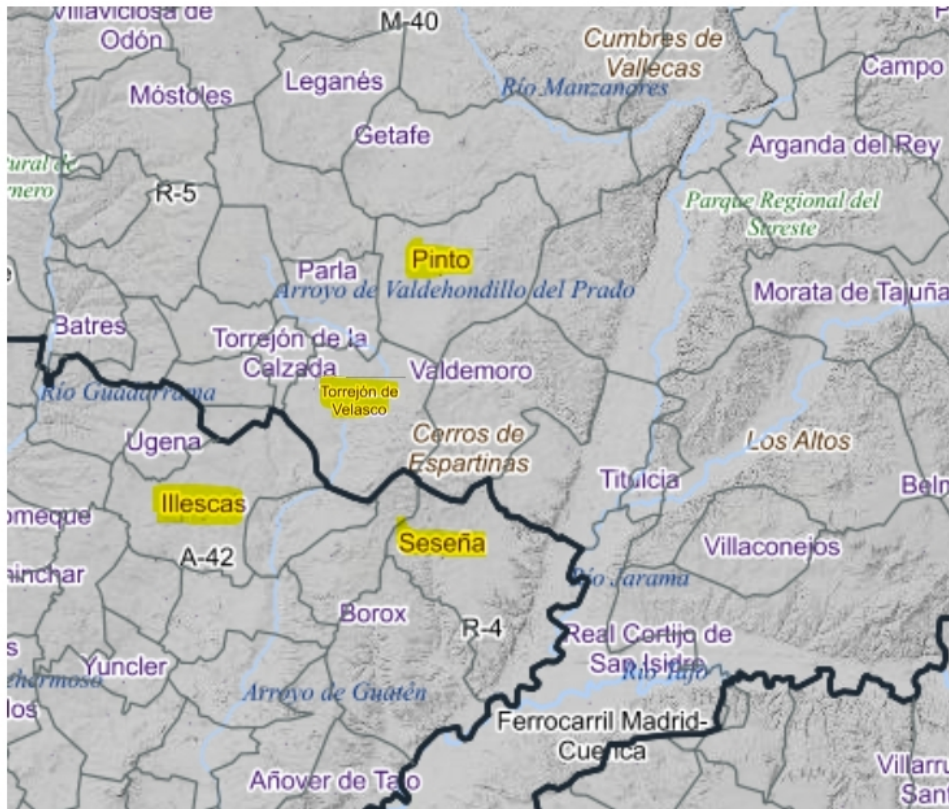

PLANTA BAJA

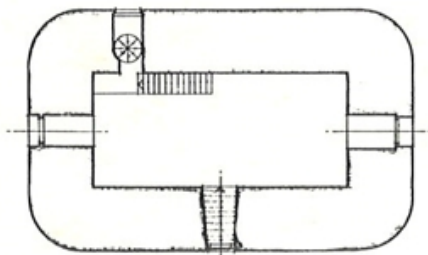

PLANTA ALTA

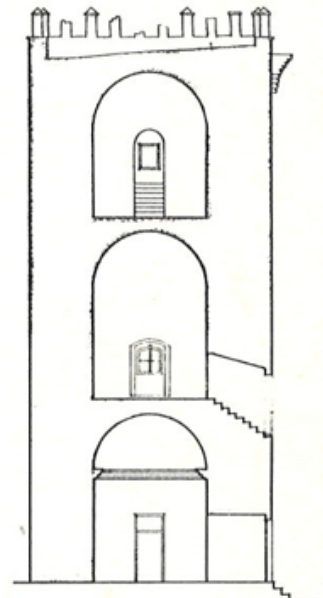

SECCION

ESCALA 1:100

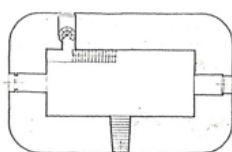
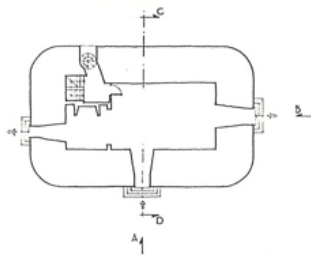

oriental -los que hay ahora son modernos, pero ocupan el espacio de sus predecesores-. La iluminación de las habitaciones debió ser muy

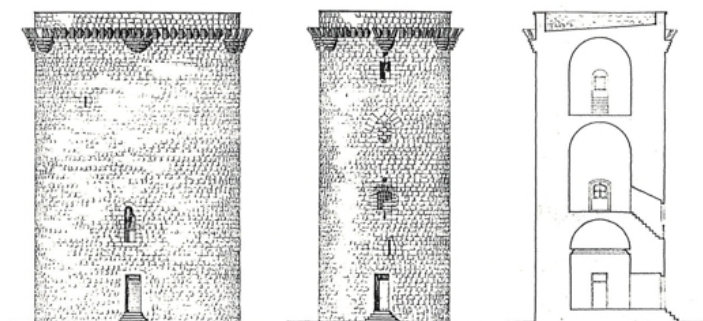

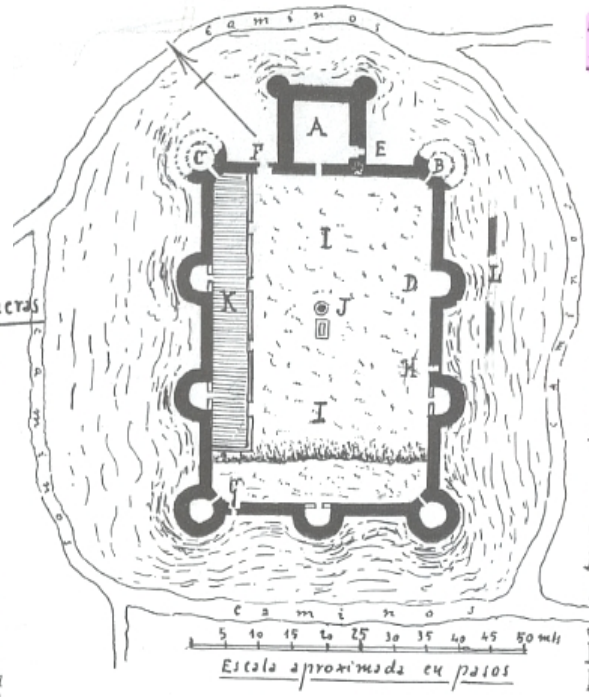
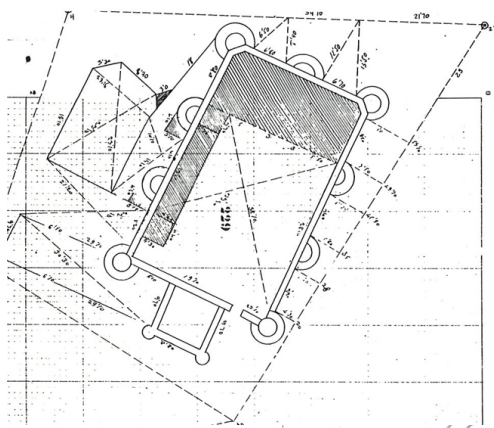
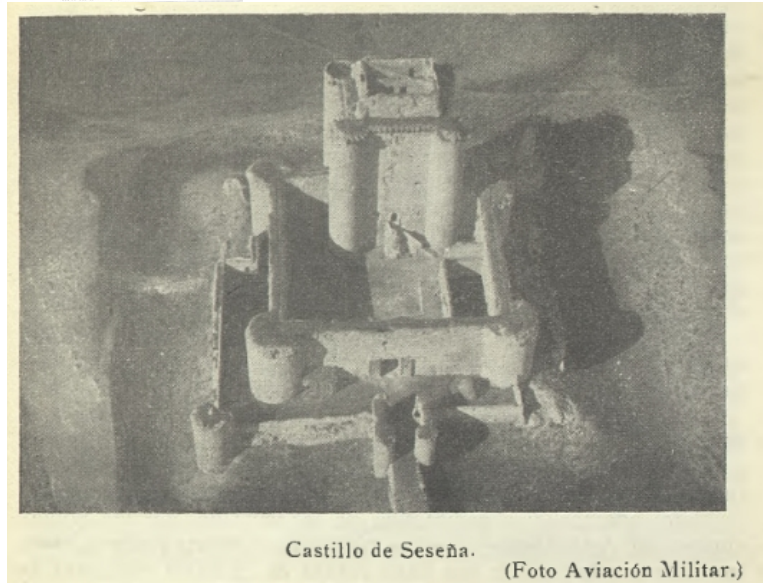
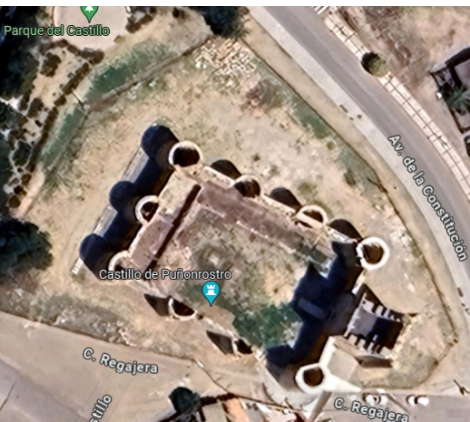
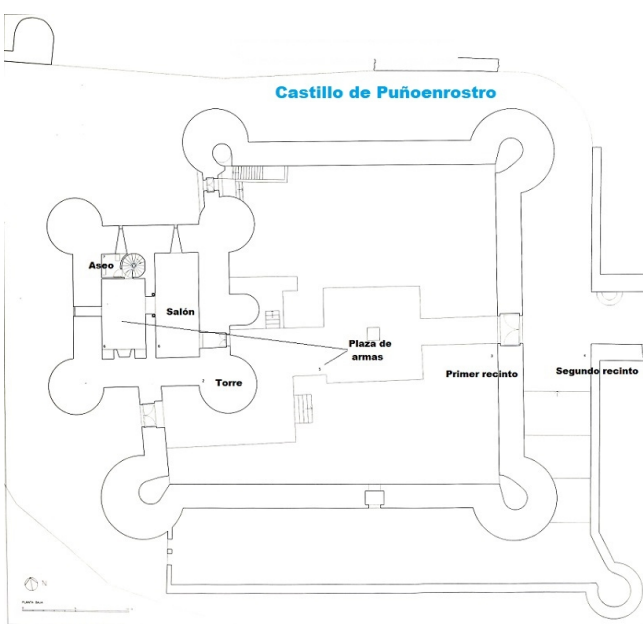

Castillo de Torrejón de Velasco  
Planta tomada a simple vista  
 Torrejón 12 de Junio de 1955  
 Fedenco Bordeje  
Explicación  
 A = Torre del Homenaje  
 B = Torreón demolido hace muchos años  
 C = Torreón derribado recientemente  
 D = Torreón que sirvió para la Capilla  
 E = Puerta ojival que fue la primitiva del Castillo (hoy perdida)  
 F = Puerta actual  
 G = Poterna ojival baja (obstruida)  
 H = Poterna alta sin forma ni marco  
 I = Patio actual  
 J = Pozo con pilón o abrevador  
 K = Barracón moderno bajo  
 L = Restos de la barrena exterior desaparecidos



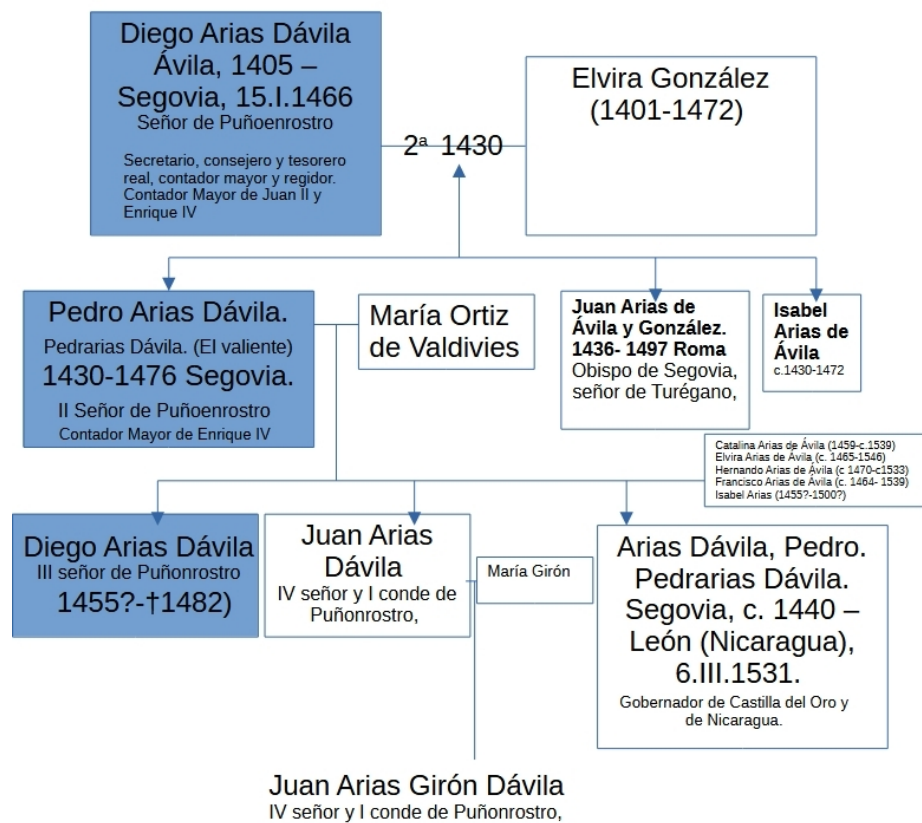

Pedro Arias Dávila o Pedrarias Dávila, como se le llamó siempre, nació en Segovia, hacia 1440 y era hijo tercero de su homónimo Pedrarias Dávila, alias el Valiente, segundo señor de las villas de Puñonrostro, Alcobendas y Torrejón de Velasco, y de su segunda mujer María Ortiz de Valdivieso. Los Arias Dávila eran unos nobles advenedizos. El primer Arias noble fue su abuelo, llamado Diego Arias, un personaje bastante curioso, por cierto. Había nacido en Ávila y según la maledicencia popular fue un humilde judío converso casado con una tabernera de Madrid. Se estableció en Segovia en la época de Juan II y se dedicó a la venta ambulante de especias. Con el favor de Juan Pacheco, se convirtió en recaudador

### HOSPITAL DE LA VIRGEN DE LA CARIDAD DE ILLESCAS

El cardenal Cisneros solicitó un permiso a la villa de Illescas para levantar un convento de monjas franciscanas en el lugar que ocupaba un convento de la Orden de San Benito fundado por san Ildefonso en el siglo vii. A cambio, Cisneros construyó un hospital y un santuario en un lugar más céntrico de la localidad.<sup>2</sup> El edificio original se hizo con planos de Pedro de Gumiel. En el santuario se colocó la Virgen de la Caridad, que le dio nombre al templo.

Felipe II era devoto de la Virgen de la Caridad de este santuario, al que acudió a rezarle varias novenas. También fue visitado por la reina consorte, la princesa Juana, así como duques, condes y miembros de la corte

